



STEROWNIK KOLEKTORA SŁONECZNEGO

Instrukcja obsługi i instalacji

do wersji u3.x, wydanie 1, kwiecień 2013



Zasady bezpieczeństwa

- Przed zainstalowaniem regulatora należy starannie przeczytać instrukcję obsługi, oraz zapoznać się z warunkami gwarancji. Nieprawidłowe zamontowanie, używanie i obsługa regulatora powoduje utratę gwarancji.
- Wszelkie prace przyłączeniowe mogą się odbywać tylko przy odłączonym napięciu zasilania.
- w pozostałych przy odciętym napięciu zasilania i upewnieniu się, że na zaciskach regulatora nie występuje napięcie niebezpieczne.
- Prace przyłączeniowe i montaż powinny być wykonane wyłącznie przez osoby z odpowiednimi kwalifikacjami i uprawnieniami, zgodnie z obowiązującymi przepisami i normami.
- Nie wolno instalować i użytkować regulatora z uszkodzoną mechanicznie obudową. Występuje ryzyko porażenia prądem.
- Instalacja, w której pracuje regulator powinna być zabezpieczona bezpiecznikami odpowiednimi do stosowanych obciążeń
- Przed pierwszym uruchomieniem sprawdzić czy podłączenia są zgodne z instrukcją obsługi, oraz czy napięcie zasilające regulator spełnia wszelkie wymogi.
- Wszelkich napraw regulatorów może dokonywać wyłącznie serwis producenta. Dokonywanie naprawy regulatora przez osobę nieupoważnioną powoduje utratę gwarancji.
- Regulator nie jest elementem bezpieczeństwa! W układach, w których zachodzi ryzyko wystąpienia szkód w wyniku awarii automatyki, trzeba stosować dodatkowe zabezpieczenia posiadające odpowiednie atesty. W układach, które nie mogą być wyłączone, układ sterowania musi być skonstruowany w sposób umożliwiający jego pracę bez regulatora.

Pozbywanie się urządzeń elektrycznych i elektronicznych

dotyczy tylko gospodarstw domowych



Symbol kosza, który jest umieszczany na wyrobach firmy lub dołączanych instrukcjach obsługi, informuje, że nie wolno wyrzucać wraz z innymi odpadami zużytych lub niesprawnych urządzeń elektrycznych i elektronicznych. Urządzenie tak oznaczone a przeznaczone do utylizacji, powtórnego użycia lub odzysku podzespołów, należy przekazać do wyspecjalizowanego punktu zbiórki, gdzie będzie bezpłatnie przyjęte. Produkt można przekazać lokalnemu dystrybutorowi przy zakupie nowego urządzenia.

Prawidłowo przeprowadzona operacja utylizacji pozwala uniknąć negatywnego wpływu na środowisko naturalne lub zdrowie człowieka. Nieprawidłowe składowanie lub utylizacja zagrożona jest karami, przewidzianymi odpowiednimi przepisami.

UWAGA:

Po ustawieniu kodu 199 można ustawić parametry serwisowe.

**KODY SERWISOWE NIE POWINNY BYĆ UDOSTĘPNIANE
UŻYTKOWNIKOWI !**



Wstęp

Regulator SolarComp 955 jest przeznaczony do sterowania pracą układu solarnego.

Podstawowe cechy regulatora:

- **Wyświetlacz graficzny** - ułatwia obsługę regulatora. Pozwala w prosty sposób ustalić, który schemat pracy jest realizowany oraz jakie są parametry układu.
- **Licznik ciepła** – regulator oblicza ilość ciepła pozyskanego z kolektora słonecznego.
- **Współpraca z przepływomierzem** – wejście do podłączenia impulsatora
- **Wbudowany zegar** – podtrzymywany w przypadku zaniku zasilania przez 48 godz.
- **Wykres dzienny mocy** uzyskanej na kolektorze.
- **Statystyki tygodniowe** uzysku energii słonecznej.
- **Sygnalizacja grawitacyjnego unoszenia ciepła z zasobnika.**
- **Sterowanie pompą cyrkulacyjną CWU.**
- **Sterowanie pompą w sposób płynny** - regulator steruje płynnie pompą ładującą zasobnik, co pozwala na ekonomiczne wykorzystanie energii solarnej (energia może być odzyskiwana z kolektora słonecznego nawet przy niesprzyjających warunkach pogodowych).
- **Tryb urlopowy** zabezpieczający instalację przed przegrzaniem jeśli ciepła woda nie będzie wykorzystywana.
- **Funkcja chłodzenia rewersyjnego** – stabilizuje temperaturę zasobnika pozbywając się nadmiaru ciepła przez kolektor.
- **Funkcja okresowej sterylizacji zasobnika CWU** – raz na tydzień temperatura zadana zasobnika CWU zostaje podniesiona do ustawionego poziomu aby usunąć mogące pojawić się w zasobniku bakterie z rodzaju Legionella.
- **Funkcja ochrony kolektora przed zamarzaniem** – regulator przeciwdziała zamarzaniu płynu solarnego uruchamiając pompę kiedy temperatura kolektora spadnie poniżej ustalonego poziomu.
- **Funkcja ochrony zasobnika przed zamarzaniem** – regulator załącza podłączoną grzałkę lub inne źródło ciepła gdy temperatura zasobnika spadnie poniżej 4°C
- **Funkcje zabezpieczające** - regulator jest wyposażony w algorytmy chroniące kolektor i zasobnik. Daje to możliwość zabezpieczenia układu przed przegrzaniem kolektora (a co za tym idzie zatrzymania ładowania zasobnika) lub przegrzaniem zasobnika.
- **Sterowanie rozbudowanymi układami** - dzięki dodatkowym wyjściom oraz po podłączeniu dodatkowych czujników, regulator może sterować rozbudowanymi układami.
- **Interfejs cyfrowy** – umożliwi monitorowanie pracy regulatora.

Lista schematów

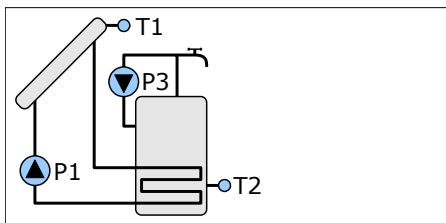

Schemat 1

Ładowanie zasobnika z kolektora słonecznego schemat z dwoma czujnikami. Sterowanie pompą cyrkulacyjną.

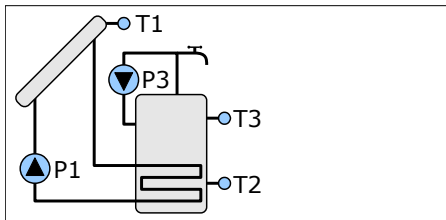

Schemat 2

Ładowanie zasobnika z kolektora słonecznego schemat z trzema czujnikami. Sterowanie pompą cyrkulacyjną.

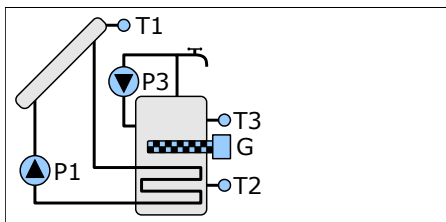

Schemat 3

Ładowanie zasobnika z kolektora słonecznego schemat z trzema czujnikami. Sterowanie pompą cyrkulacyjną. Dogrzewanie zasobnika grzałką.

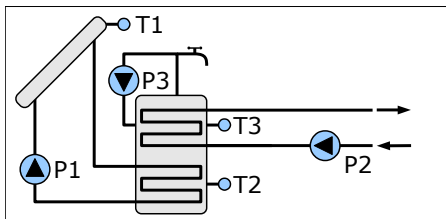

Schemat 4

Ładowanie zasobnika z kolektora słonecznego schemat z trzema czujnikami. Sterowanie pompą cyrkulacyjną. Sterowanie zrzutem nadmiaru ciepła z zasobnika.

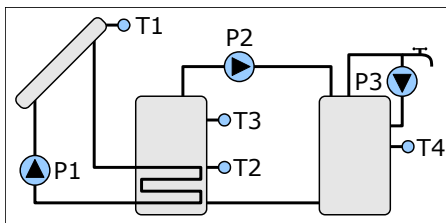

Schemat 5

Ładowanie zasobnika z kolektora słonecznego schemat z trzema czujnikami. Sterowanie pompą cyrkulacyjną. Przepompowywanie ciepła do drugiego zbiornika (na zasadzie różnicy temperatur).



DEKLARACJA ZGODNOŚCI

COMPIT Piotr Roszak
ul. Wielkoborska 77a
42-200 Częstochowa

Deklaruję, że produkt

Regulator mikroprocesorowy SolarComp 955 EkoSun

Stosowany zgodnie z przeznaczeniem i według instrukcji obsługi producenta, spełnia następujące wymagania:

1. Dyrektywy 2006/95/WE (LVD) Parlamentu Europejskiego i Rady z dnia 12 grudnia 2006 r. w sprawie harmonizacji ustawodawstw państw członkowskich odnoszących się do sprzętu elektrycznego przewidzianego do stosowania w określonych granicach napięcia (Rozporządzenie Ministra Gospodarki z dnia 21 sierpnia 2007 r. w sprawie zasadniczych wymagań dla sprzętu elektrycznego dokonujące transpozycji dyrektywy 2006/95/WE)
2. Dyrektywy 2004/108/WE (EMC) Parlamentu Europejskiego i Rady z dnia 15 grudnia 2004 r. w sprawie zbliżenia Państw Członkowskich odnoszącej się do kompatybilności elektromagnetycznej oraz uchylającej dyrektywę 89/336/EWG (Dz.Urz. UE L 390 z 31.12.2004, s. 24) (Ustawa z dnia 13 kwietnia 2007 r. o kompatybilności elektromagnetycznej wdrażająca dyrektywę 2004/108/WE)

Wykaz norm zharmonizowanych zastosowanych do wykazania zgodności z wymaganiami zasadniczymi wymienionych dyrektyw:

PN-EN 60730-2-9:2006, EN 60730-2-9:2002 + A1:2003 + A11:2003 + A12:2004 + A2:2005, w połączeniu z PN-EN 60730-1:2002 + A12:2004 + A13:2005 + A14:2006, EN 60730-1:2000 + A11:2002 + A12:2003 + A13:2004 + A1:2004 + A14:2005

Oznaczenie roku, w którym naniesiono znak CE: 13

Piotr Roszak, właściciel

Częstochowa, 2013-03-07

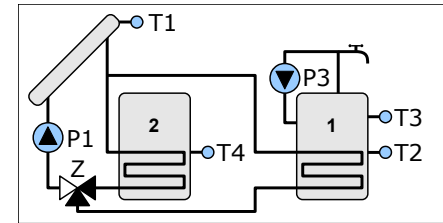

Schemat 6

Ładowanie dwóch zasobników z kolektora słonecznego. Przelączenie zasobników za pomocą zaworu. Sterowanie pompą cyrkulacyjną.

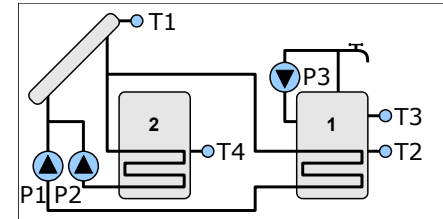

Schemat 7

Ładowanie dwóch zasobników z kolektora słonecznego w układzie z dwoma pompami solarnymi. Sterowanie pompą cyrkulacyjną.

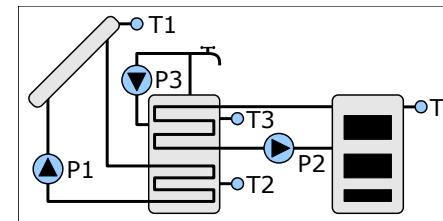

Schemat 8

Ładowanie zasobnika z kolektora słonecznego, schemat z trzema czujnikami. Ładowanie zasobnika solarnego z dodatkowego źródła ciepła na zasadzie różnicy temperatur. Sterowanie pompą cyrkulacyjną.

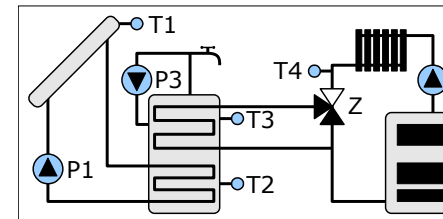

Schemat 9

Ładowanie zasobnika z kolektora słonecznego, schemat z trzema czujnikami. Sterowanie wspomaganie powrotu w układzie ogrzewania. Sterowanie pompą cyrkulacyjną.

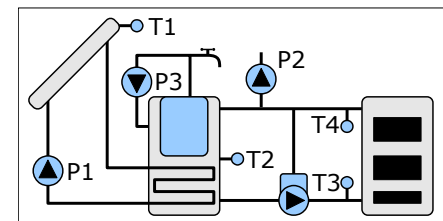

Schemat 10

Ładowanie zasobnika z kolektora słonecznego. Ciepłomierz na obiegu kotła. Sterowanie pompą zrzutu P2. Sterowanie pompą cyrkulacyjną.

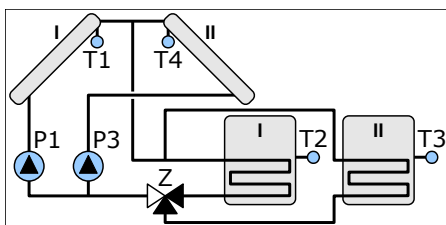

Schemat 11
Ładowanie dwóch zasobników z dwupołociowego układu kolektorów. Sterowanie pracą dwupompowej grupy solarnej. Wybór ładowanego zasobnika za pomocą zaworu rozdzielającego.

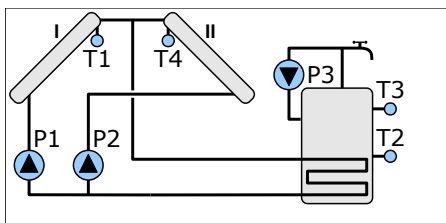

Schemat 12
Ładowanie zasobnika z dwupołociowego układu kolektorów. Sterowanie pracą dwupompowej grupy solarnej. Sterowanie pompą cyrkulacyjną.

Dane techniczne

Zasilanie:	230V, 50Hz	
Prąd pobierany przez regulator:	I < 0,02A	
Typ bezpiecznika	WTA-F 2A	
Maksymalny prąd znamionowy:	P1	0,6A
	P2	2(0,6)A
	P3	2(0,6)A
Stopień ochrony regulatora:	IP20	
Temperatura otoczenia:	0..55°C	
Temperatura składowania:	0..55°C	
Wilgotność względna:	5 – 80% bez kondensacji pary wodnej	
Wejście pomiaru przepływu:	Częstotliwość max 5Hz Czas impulsu stan niski min 90ms, stan wysoki min 90ms.	
Zakres pomiarowy:	T1,	-40..+200°C
	T2, T3, T4	-9..+99°C
	T4 w schematach 11 i 12	-40..+200
Rozdzielczość pomiaru temperatury:	0,1°C	
Dokładność pomiaru temperatury przy współpracy z czujnikami T1001 i T1301:	-40..0 °C	±2°C
	0..+110 °C	±1°C
	+110..+200 °C	±2°C
Przyłącza:	Zaciski śrubowe 1x1,5mm ²	
Wyświetlacz:	Podświetlany LCD graficzny	
Wymiary regulatora:	104x155x50mm	
Masa regulatora:	0,45kg	

Charakterystyka czujników

Temperatura [°C]	Rezystancja [Ω]	Temperatura [°C]	Rezystancja [Ω]
-40	842,1	30	1116,7
-30	881,7	40	1155,4
-20	921,3	50	1194,0
-10	960,7	60	1232,4
0	1000,0	70	1270,7
10	1039,0	80	1308,9
20	1077,9	90	1347,0

Tabela 1: Przykładowe wartości rezystancji dla różnych temperatur dla czujnika typu T1001 i T1301

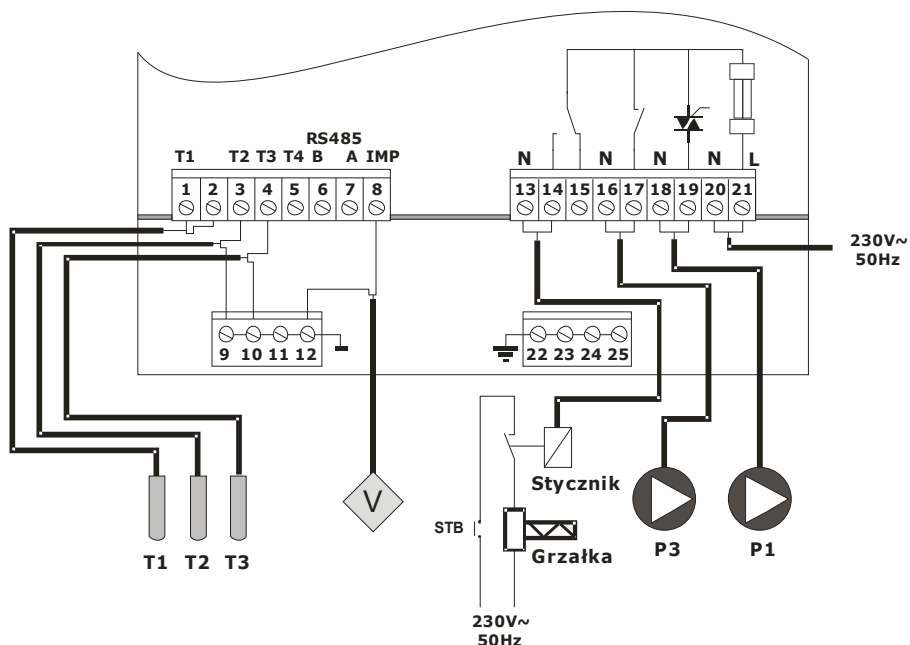

Ilustracja 7: Podłączenie czujników i elementów wykonawczych w schemacie z grzałką.

Sterowanie grzałką wymaga zastosowania stycznika o odpowiedniej zdolności łączeniowej z cewką sterującą 230V/50Hz.



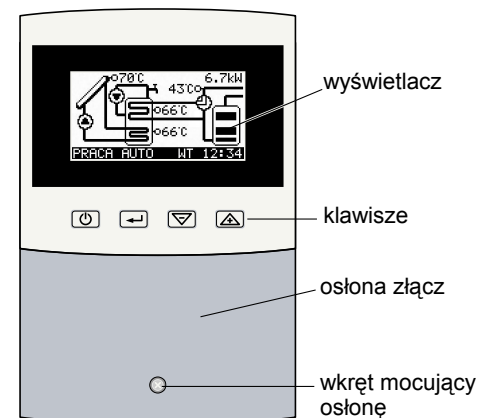

Opis panelu



Ilustracja 1: Rozmieszczenie elementów na panelu czołowym regulatora

Podstawowa obsługa regulatora

Funkcje klawiszy

-  **Klawisz ON/OFF**
 Powoduje powrót do wyższego poziomu menu, lub do podstawowego ekranu zawierającego schemat instalacji solarnej.
-  **Klawisz ENTER**
 Z poziomu ekranów informacyjnych przenosi do głównego MENU.
 Z poziomu głównego MENU przenosi do wybranego podmenu.
 W podmenu przełącza pomiędzy trybem przeglądania listy listy parametrów a trybem edycji (zmiany wartości) parametru.
-  **Klawisz minus / strzałka w dół**
 Na poziomie ekranów informacyjnych zmienia wyświetlany ekran.
 Na poziomie menu i podmenu zmienia wybrany parametr.
 W trybie edycji parametrów zmniejsza edytowaną wartość.
-  **Klawisz plus / strzałka w górę**
 Na poziomie ekranów informacyjnych zmienia wyświetlany ekran.
 Na poziomie menu i podmenu zmienia wybrany parametr.
 W trybie edycji parametrów zwiększa edytowaną wartość.

Odczyty podstawowe

Po uruchomieniu regulatora na wyświetlaczu pojawia się schemat obsługiwanego układu z odczytem zmierzonych temperatur i wskaźnikiem mocy odbieranej z kolektora. W dolnej części wyświetlacza znajdują się pasek stanu zawierający informację o realizowanym trybie pracy oraz symbol dnia tygodnia i czas.

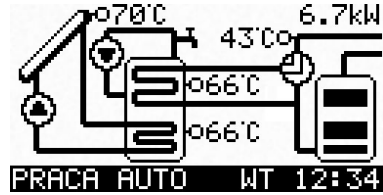

Przykłady symboli stosowanych na wyświetlaczu

	Kolektor słoneczny
	Sygnalizacja chłodzenia rewersyjnego.
	Pompa, symbol w środku miga podczas pracy.
	Czujnik temperatury, obok czujnika wyświetlona jest zmierzona temperatura lub symbol !!! kiedy nie można zmierzyć temperatury np.: z powodu braku czujnika.
	Zasobnik z węzownicą.
	Kocioł centralnego ogrzewania.
	Grzałka. Załączenie grzałki jest sygnalizowane unoszącymi się nad nią falami ciepła.
	Zawór przełączający.

Przykładowe schematy podłączenia

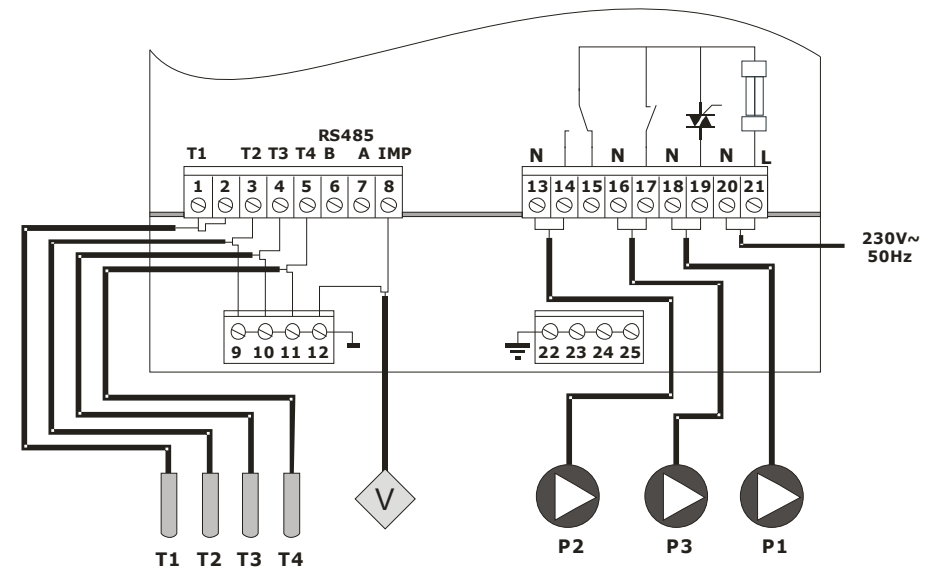

Ilustracja 5: Przykładowy schemat podłączenia

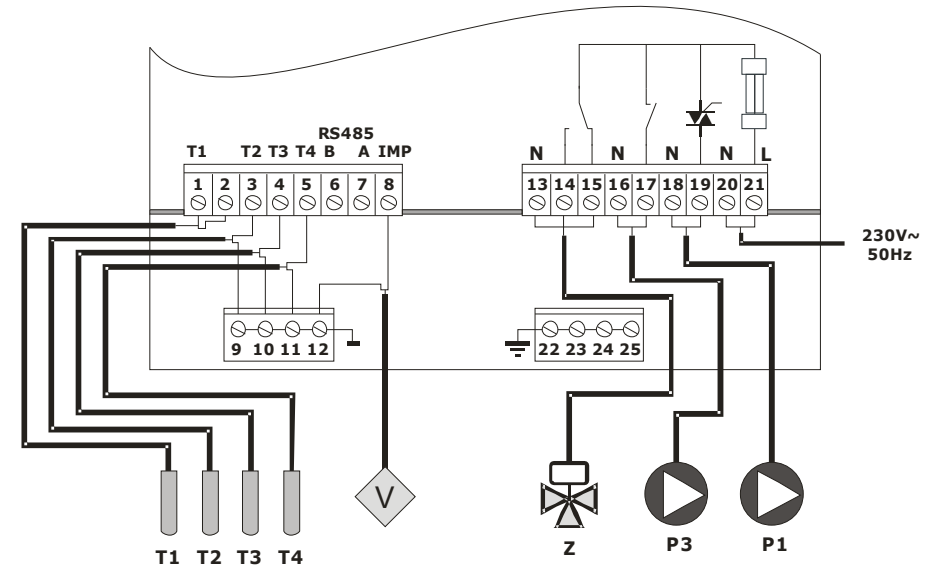

Ilustracja 6: Podłączenie czujników i elementów wykonawczych do regulatora w schematach z zaworem rozdzielającym.

Podłączenie obwodów elektrycznych

UWAGA! Wszystkie podłączenia elektryczne muszą być wykonywane przy odłączonym zasilaniu przez osoby z odpowiednimi kwalifikacjami i uprawnieniami!

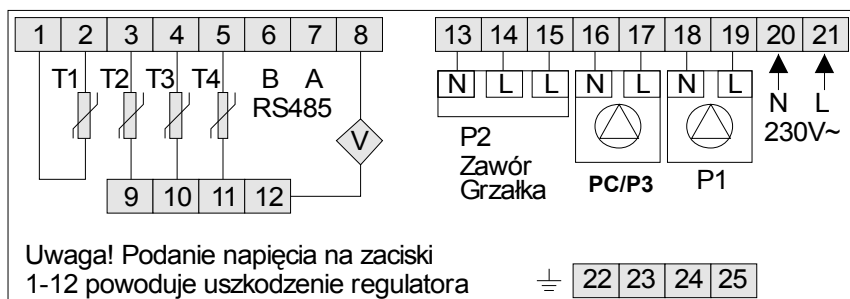

Ilustracja 4: Opis wyprowadzeń

Czujniki temperatury

Czujniki temperatury podłączyć do następujących zacisków (polaryzacja dowolna):

1,2 T1 - czujnik kolektora (typ T1301)

3,9 T2 - czujnik dolny zasobnika podstawowego (typ T1001)

4,10 T3 - czujnik górny zasobnika podstawowego (typ T1001)

5,11 T4 - czujnik dodatkowy, w układzie dokładnego pomiaru ciepła, czujnik powrotu z węzownicy (typ T1001)

Przewody do czujników prowadzić oddzielnie od przewodów znajdujących się pod napięciem sieci zasilającej.

Przepływomierz

8,12 Przepływomierz, wejście do podłączenia impulsatora przepływomierza.

Interfejs cyfrowy RS-485

6 – linia B

7 – linia A

Zasilanie regulatora

21 – przewód fazowy L

20 – przewód neutralny N

25 – przewód uziemiający PE

Pompa solarna P1

19 – przewód fazowy L

18 – przewód neutralny N

24 – przewód uziemiający PE

Pompa cyrkulacyjna PC / P3

17 – przewód fazowy L

16 – przewód neutralny N

23 – przewód uziemiający PE

Pompa P2 / grzałka

13 – przewód fazowy L

13 – przewód neutralny N

22 – przewód uziemiający PE

Zawór rozdzielający

13 – przewód neutralny N

14 – przewód fazowy L (NO)

15 – przewód fazowy L (NC)

Ekran informacyjny

Ekran informacyjny można zmieniać za pomocą klawiszy i zaczynając od podstawowego ekranu zawierającego schemat instalacji.



	<p>Podstawowy ekran informacyjny. Przedstawia schemat instalacji, rozmieszczenie czujników i zmierzone temperatury. W prawym górnym rogu ekranu wyświetlana jest chwilowa moc uzyskiwana z kolektora słonecznego. W schemacie 10 poniżej mocy kolektora wyświetlana jest moc kotła c.o. Na dole ekranu znajduje się pasek stanu zawierający informację o realizowanym trybie pracy oraz symbol dnia tygodnia i czas.</p>														
	<p>Wykres tygodniowy, przedstawia w postaci słupków dzienną ilość energii słonecznej pozyskanej z kolektora w ciągu ostatnich 7 dni.</p>														
	<p>Wykres dobowy mocy chwilowej, przedstawia zmienność mocy uzyskanej z kolektora w godzinach od 6:00 do 20:00</p>														
<table border="1"> <thead> <tr> <th colspan="2">INFORMACJE</th> </tr> </thead> <tbody> <tr> <td>E.DZISIAJ</td> <td>10,7kWh</td> </tr> <tr> <td>E.WCZORAJ</td> <td>12,2kWh</td> </tr> <tr> <td>E.CAŁKOWITA</td> <td>0000753kWh</td> </tr> <tr> <td>ΔT12</td> <td>8.5K P1: 90%</td> </tr> <tr> <td>ΔT34</td> <td>3.5K</td> </tr> <tr> <td>E.KOTŁA</td> <td>000022kWh</td> </tr> </tbody> </table>	INFORMACJE		E.DZISIAJ	10,7kWh	E.WCZORAJ	12,2kWh	E.CAŁKOWITA	0000753kWh	ΔT12	8.5K P1: 90%	ΔT34	3.5K	E.KOTŁA	000022kWh	<p>E.DZISIAJ – energia słoneczna pozyskana w dniu bieżącym E.WCZORAJ – energia słoneczna pozyskana w dniu wczorajszym E.CAŁKOWITA – licznik energii słonecznej od uruchomienia systemu ΔT12 - różnica temperatur T1-T2 P1: 90% - informacja o mocy z jaką pracuje pompa P1 ΔT34 - różnica temperatur T3-T4 (schemat 6) E.KOTŁA – licznik energii uzyskanej z kotła c.o. (schemat 10)</p>
INFORMACJE															
E.DZISIAJ	10,7kWh														
E.WCZORAJ	12,2kWh														
E.CAŁKOWITA	0000753kWh														
ΔT12	8.5K P1: 90%														
ΔT34	3.5K														
E.KOTŁA	000022kWh														
<p>Watt</p> <p>SolarComp 955 ver 3.0</p>	<p>Nazwa regulatora Wersja oprogramowania</p>														

Struktura menu

Po wciśnięciu klawisza podczas wyświetlania ekranu podstawowego, regulator przechodzi do menu przedstawionego poniżej:

<table border="1"> <thead> <tr> <th>MENU</th> </tr> </thead> <tbody> <tr> <td>A. TRYB PRACY</td> </tr> <tr> <td>B. NASTAWY UZYTEKOWNIKA</td> </tr> <tr> <td>C. NASTAWY ZEGARA</td> </tr> <tr> <td>D. NASTAWY SERWISOWE</td> </tr> <tr> <td>E. PRACA RĘCZNA</td> </tr> <tr> <td>F. JĘZYK</td> </tr> </tbody> </table>	MENU	A. TRYB PRACY	B. NASTAWY UZYTEKOWNIKA	C. NASTAWY ZEGARA	D. NASTAWY SERWISOWE	E. PRACA RĘCZNA	F. JĘZYK	<p>Za pomocą klawiszy i należy podświetlić wybraną grupę a następnie nacisnąć klawisz w celu przejścia do następnego poziomu. Naciśnięcie klawisza powoduje powrót do wyświetlania ekranu podstawowego.</p>
MENU								
A. TRYB PRACY								
B. NASTAWY UZYTEKOWNIKA								
C. NASTAWY ZEGARA								
D. NASTAWY SERWISOWE								
E. PRACA RĘCZNA								
F. JĘZYK								

Grupa A. Tryb pracy

A. TRYB PRACY	Za pomocą klawiszy  i  należy podświetlić wybraną opcję a następnie nacisnąć klawisz  aby zatwierdzić zmianę i wrócić do poprzedniego menu.
✓ PRACA AUTOMATYCZNA	
ODLADZANIE	
URLOP	
WYŁĄCZENIE	

PRACA AUTOMATYCZNA – sterownik automatycznie steruje układem solarnym.

ODLADZANIE – Ten tryb służy do usunięcia śniegu i lodu znajdujących się na kolektorze przez podgrzanie kolektora ciepłem pobranym z zasobnika. Pompa kolektora słonecznego jest załączana na czas ustawiony w parametrze „D.14 CZAS TRWANIA ODLADZANIA”. Czas pozostały do zakończenia trybu odladzania jest wyświetlany na podstawowym ekranie informacyjnym w linii statusu. Po odliczeniu tego czasu regulator samoczynnie uruchamia tryb PRACA AUTOMATYCZNA.

URLOP – Ten tryb służy do chłodzenia zasobnika, jeśli nie ma rozbioru ciepłej wody (np. dom stoi pusty) i jest on aktywowany przez użytkownika. Pozwala to uniknąć nadmiernego skumulowania ciepła i zmniejsza ryzyko niebezpiecznego przegrzania instalacji. Wychłodzenie zasobnika następuje w okresach, gdy nie ma słońca (późnym wieczorem i w nocy). Jeśli temperatura na kolektorze spadnie poniżej temperatury zasobnika to zostaje załączona pompa i w ten sposób ciepło skumulowane w zasobniku jest wypromieniowywane poprzez kolektor. Wychładzanie zbiornika będzie zatrzymane jeśli jego temperatura spadnie poniżej 10°C

Jeśli temperatura na kolektorze wzrośnie powyżej temperatury zasobnika to pompa P1 zostaje wyłączona. Jeśli tryb urlopowy zostanie włączony przy pracy regulatora w schemacie 3 (praca z grzałką) to zostanie również zablokowana praca grzałki.

W trybie urlopowym uaktywniona funkcja dezynfekcji zasobnika ANTY-LEGIONELLA powoduje raz na tydzień ogrzanie zasobnika do ustawionej w parametrze „D.17.FUNKCJA ANTY-LEGIONELLA” temperatury.

WYŁĄCZENIE – Wszystkie elementy wykonawcze są wyłączone. Stany alarmowe nie są sygnalizowane.

Montaż i uruchomienie regulatora

Montaż mechaniczny regulatora

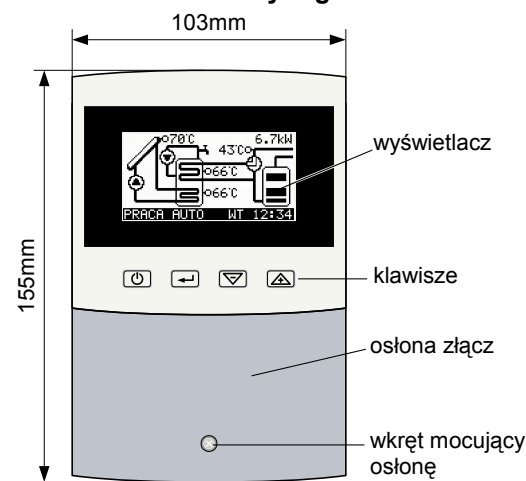

Ilustracja 2: Widok poglądowy regulatora SolarComp 955

- Odkręcić wkręt mocujący osłonę złącz i zdjąć ją.
- Przymierzyć regulator do ściany i zaznaczyć położenie dolnego kołka rozporowego.
- Zaznaczyć położenie górnego kołka rozporowego (rozstaw 130mm).
- Zawiesić regulator na górnym wkręcie i przykręcić do ściany za pomocą wkręta dolnego.
- Podłączyć czujniki, zasilanie i urządzenia sterowane według opisu w następnym rozdziale.
- założyć osłonę złącz i przykręcić ją za pomocą dołączonego wkręta.

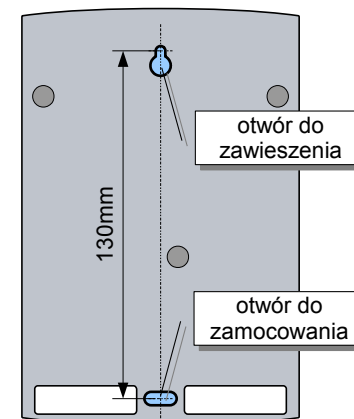





Ilustracja 3: Rozmieszczenie otworów montażowych

Stany awaryjne

Sygnalizacja uszkodzenia czujnika może świadczyć, że czujnik nie jest podłączony. Jeżeli uszkodzone jest kilka czujników, to wyświetlany jest komunikat o ostatnim uszkodzonym czujniku.





USZKODZONY CZUJNIK T1kol	Uszkodzenie czujnika T1 kolektora. Zamiast odczytu temperatury pojawia się „!!!”
USZKODZONY CZUJNIK T2zas	Uszkodzenie czujnika T2 zasobnika. Zamiast odczytu temperatury pojawia się „!!!”
USZKODZONY CZUJNIK T3zas	Uszkodzenie czujnika T3 zasobnika. Zamiast odczytu temperatury pojawia się „!!!”
USZKODZONY CZUJNIK T4	Uszkodzenie czujnika T4 Zamiast odczytu temperatury pojawia się „!!!”
KOLEKTOR PRZEGRZANY	Przegrzanie kolektora oznacza, że temperatura kolektora przekroczyła wartość D07.TEMP. PRZEGRZANIA (blokady pracy)
MAKSYMALNA TEMP. CWU	Temperatura zasobnika przekroczyła D04.MAKSYMALNA TEMPERATURA CWU
UNOSZENIE CIEPŁA	Sygnalizacja grawitacyjnego unoszenia ciepła z zasobnika w godzinach nocnych. Sygnalizacja nie ma wpływu na działanie sterownika. Komunikat kasuje się klawiszem  .



Grupa B. Nastawy użytkownika

Za pomocą klawiszy  i  należy podświetlić wybraną opcję a następnie nacisnąć klawisz  w celu przejścia do trybu edycji wartości. Naciśnięcie klawisza  powoduje powrót menu wyższego poziomu.

B. NASTAWY UŻYTKOWNIKA 01. TEMPERATURA ZADNA ZASOBNIKA CWU 50°C MIN 0 MAX 85	Temperatura zadana zasobnika solarnego. Nastawa fabryczna: 50°C.
B. NASTAWY UŻYTKOWNIKA 02. TEMPERATURA ZADNA ZASOBNIKA 2 CWU 45°C MIN 0 MAX 85	Temperatura zadana 2 zasobnika CWU. Parametr występuje tylko w schemacie 11. Nastawa fabryczna 45°C
B. NASTAWY UŻYTKOWNIKA 03. TEMPERATURA ZADNA GRZAŁKI 35°C MIN 0 MAX 80	Temperatura zadana grzałki. Parametr występuje tylko w schemacie 3. Nastawa fabryczna: 45°C.
B. NASTAWY UŻYTKOWNIKA 04. BLOKADA GRZAŁKI PRZY PRACY KOLEKT. NIE	Blokada załączenia grzałki kiedy pracuje pompa kolektora. Blokowanie pracy grzałki podczas pracy pompy kolektora zwiększa oszczędność energii elektrycznej. Parametr występuje tylko w schemacie 3. Nastawa fabryczna: NIE.
B. NASTAWY UŻYTKOWNIKA 05. SCHŁADZANIE REWERSYJNE NIE	Funkcja chłodzenia rewersyjnego. Funkcja stabilizuje temperaturę zasobnika chłodząc go przez kolektor, jeżeli temperatura zasobnika jest wyższa od zadanej i temperatura kolektora jest niższa niż temperatura zasobnika. Nie występuje w schematach 6, 7 i 11. Nastawa fabryczna: NIE.
B. NASTAWY UŻYTKOWNIKA 06. SCHŁADZANIE KOTŁEM NIE	Schładzanie kotłem. Jeżeli zasobnik solarny jest przegrzany załączenie pompy P2 powoduje zrzut nadmiaru ciepła do obiegu kotłowego. Parametr występuje tylko w schemacie 8. Nastawa fabryczna: NIE.
B. NASTAWY UŻYTKOWNIKA 07. SYGNAŁ AKUSTYCZNY AWARII TAK	Zezwolenie na pracę alarmu dźwiękowego. Nastawa fabryczna: NIE.

Grupa C. Nastawy zegara

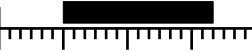
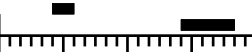
Za pomocą klawiszy  i  należy podświetlić wybraną opcję a następnie nacisnąć klawisz  w celu przejścia do trybu edycji wartości. Naciśnięcie klawisza  powoduje powrót menu wyższego poziomu.

<p>C. NASTAWY ZEGARA 01. CZAS</p> <p>ŚRODA 8:57.05</p>	<p>Ustawianie zegara. Kolejne naciśnięcia klawisza  przełączają pomiędzy ustawianiem dnia tygodnia, godziny, minuty.</p>
<p>C. NASTAWY ZEGARA 02. PRACA KOLEKTORA</p>  <p>od 06:00 do 20:00</p>	<p>Ustawianie strefy pracy kolektora.</p>
<p>C. NASTAWY ZEGARA 03. PRACA GRZAŁKI</p>  <p>od 05:00 do 07:00 od 17:00 do 22:00</p>	<p>Ustawienie stref pracy grzałki. Występuje tylko w schemacie 3.</p>
<p>C. NASTAWY ZEGARA 04. PRACA CYRKULACJI</p>  <p>od 05:00 do 07:00 od 13:00 do 22:00</p>	<p>Ustawienie stref pracy pompy cyrkulacyjnej.</p>

Schemat 12

- Ładowanie zasobnika z dwóch kolektorów
- Sterowanie pompą cyrkulacyjną.

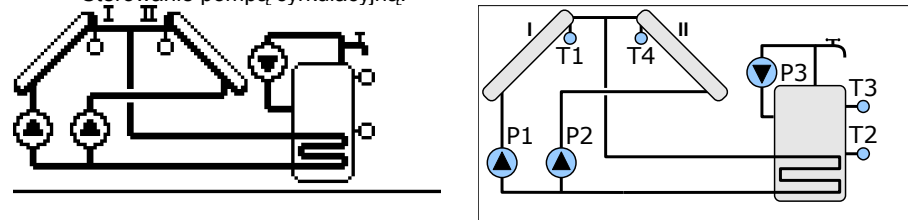

Ładowanie zasobnika

Ładowanie może odbywać się w godzinach ustawionych w parametrze C.02 PRACA KOLEKTORA. Poza tymi godzinami praca pomp jest zablokowana.

Zasobnik jest ładowany dopóki temperatura T2 lub T3 nie osiągnie temperatury zadanej ustawionej w parametrze B.01 TEMPERATURA ZADANA ZASOBNIKA CWU. Histereza dla temperatury zadanej wynosi 2K.

Ładowanie zasobnika z kolektora I odbywa się w funkcji różnicy temperatur T1-T2.

Ładowanie zasobnika z kolektora II odbywa się w funkcji różnicy temperatur T4-T2.

Parametr D.02 DELTA KOL-ZAS ZAŁĄCZENIA POMPY P1 określa różnicę temperatury pomiędzy kolektorem a zasobnikiem do załączenia pompy kolektora.

Parametr D.03 DELTA KOL-ZAS WYŁĄCZENIA POMPY P1 określa różnicę temperatury pomiędzy kolektorem a zasobnikiem do wyłączenia pompy kolektora.

Podczas ładowania zasobnika sterownik może modulować wydajność pompy P1 dla optymalnego wykorzystania energii słonecznej. Minimalne obroty pompy P1 ustawia się w parametrze D.01 OBROTY MINIMALNE POMPY P1. Ustawiając wartość 100% uzyskuje się pracę bez modulacji wydajności.

Cyrkulacja CWU

Działanie cyrkulacji CWU jest opisane na stronie 18.

Schemat 11

- Ładowanie dwóch zasobników z dwóch kolektorów

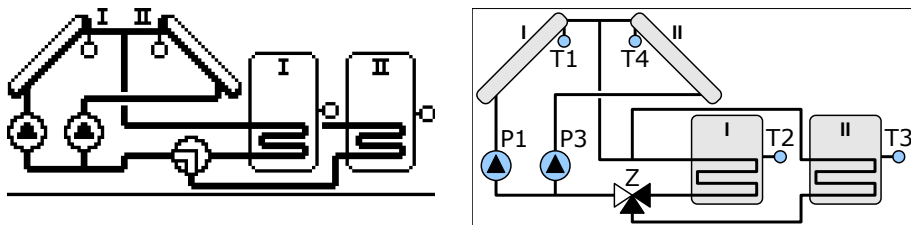

Ładowanie zasobników

Ładowanie może odbywać się w godzinach ustawionych w parametrze C.02 PRACA KOLEKTORA. Poza tymi godzinami praca pomp jest zablokowana.

Najpierw ładowany jest zasobnik I. Ładowanie zasobnika II może się rozpocząć dopiero po nagraniu zasobnika I do temperatury zadanej. Temperaturę zadaną zasobnika I ustawia się w parametrze B.01 TEMPERATURA ZADANA ZASOBNIKA CWU. Temperaturę zadaną zasobnika II ustawia się w parametrze B.02 TEMPERATURA ZADANA ZASOBNIKA 2 CWU. Histereza temperatury zadanej każdego zasobnika wynosi 2K.

Ładowanie zasobnika I z kolektora I odbywa się w funkcji różnicy temperatur T1-T2.

Ładowanie zasobnika I z kolektora II odbywa się w funkcji różnicy temperatur T4-T2.

Ładowanie zasobnika II z kolektora I odbywa się w funkcji różnicy temperatur T1-T3.

Ładowanie zasobnika II z kolektora II odbywa się w funkcji różnicy temperatur T4-T3.

Parametr D.02 DELTA KOL-ZAS ZAŁĄCZENIA POMPY P1 określa różnicę temperatury pomiędzy kolektorem a zasobnikiem do załączenia pompy kolektora.

Parametr D.03 DELTA KOL-ZAS WYŁĄCZENIA POMPY P1 określa różnicę temperatury pomiędzy kolektorem a zasobnikiem do wyłączenia pompy kolektora.



Podczas ładowania sterownik może modulować wydajność pompy P1 dla optymalnego wykorzystania energii słonecznej. Minimalne obroty pompy P1 ustawia się w parametrze D.01 OBROTY MINIMALNE POMPY P1. Ustawiając wartość 100% uzyskuje się pracę bez modulacji wydajności.

Wydajność pompy P3 nie jest modulowana.

Grupa D. Nastawy serwisowe

Nastawy serwisowe są zabezpieczone kodem dostępu. Ustawienie prawidłowego kodu pozwala edytować nastawy serwisowe.

Za pomocą klawiszy  i  należy podświetlić wybraną opcję a następnie nacisnąć

klawisz  w celu przejścia do trybu edycji wartości. Naciśnięcie klawisza  powoduje powrót menu wyższego poziomu.

D. NASTAWY SERWISOWE USTAW KOD SERWISOWY	Dostęp do parametrów serwisowych jest chroniony kodem serwisowym. Ustawienie właściwego kodu pozwala edytować nastawy serwisowe.
100	
MIN 1 MAX1000	
D. NASTAWY SERWISOWE 01.OBROTY MINIMALNE POMPY P1	Obroty minimalne pompy P1. Nastawa fabryczna: 100%
100%	
MIN 1 MAX100	
D. NASTAWY SERWISOWE 02.DELTA KOL-ZAS ZAŁĄCZENIA POMPY	Różnica temperatur pomiędzy kolektorem a zasobnikiem do załączenia pompy kolektora. Nastawa fabryczna: 10.0K
10.0K	
MIN 0.0 MAX 30.0	Wskazówka: Różnica temperatury do załączenia pompy solarnej musi być co najmniej o 1K wyższa od różnicy temperatury do wyłączenia pompy. D.02 > D.03 + 1
D. NASTAWY SERWISOWE 03. DELTA KOL-ZAS WYŁĄCZENIA POMPY	Różnica temperatur pomiędzy kolektorem a zasobnikiem do wyłączenia pompy kolektora. Nastawa fabryczna: 3.0K
3.0K	
MIN 0.0 MAX 30.0	
D. NASTAWY SERWISOWE 04.MAKSYMALNA TEMPERATURA CWU	Maksymalna temperatura zasobnika CWU. Sterownik bezwzględnie przerywa ładowanie zasobnika jeżeli jego temperatura przekroczy ustawioną tu wartość. Nastawa fabryczna: 85°C
85°C	
MIN 1 MAX 95	
D. NASTAWY SERWISOWE 05.MINIMALNA TEMP.KOL. (blokady pracy)	Minimalna temperatura kolektora. Jeśli temperatura kolektora spadnie poniżej tej wartości regulator wyłączy pompę solarną. Włączenie tej funkcji zapobiega częstemu wyłączaniu się pompy solarnej przy niskiej temperaturze kolektora. Ustawiając 0 wyłącza się tą funkcję. Nastawa fabryczna: 0°C = funkcja wyłączona.
FUNKCJA WYŁĄCZONA! 0°C	
MIN 0 MAX 50	

D. NASTAWY SERWISOWE 06. TEMP. OCHRONY KOL. (wymuszenia pracy) 110°C MIN 0 MAX 199	Temperatura ochrony kolektora, po przekroczeniu której następuje załączenie pompy solarnej. Funkcja ta zabezpiecza kolektor przed przegrzaniem. Ustawienie 0 wyłącza funkcję. Nastawa fabryczna: 110°C
D. NASTAWY SERWISOWE 07. TEMP. PRZEGRZANIA (blokady pracy) 140°C MIN 0 MAX 199	Temperatura przegrzania kolektora, po przekroczeniu której następuje wyłączenie pompy solarnej. Ustawienie 0 wyłącza funkcję. Nastawa fabryczna: 140°C
D. NASTAWY SERWISOWE 08. T3 URUCHOMIENIA ZRZUTU CIEPŁA 85°C MIN 0 MAX 99	Temperatura T3 (zasobnika), powyżej której sterownik załącza zrzut ciepła. Dotyczy schematu 4. Nastawa fabryczna: 85°C
D. NASTAWY SERWISOWE 09. TEMPERATURA ZAŁĄCZ POMPY P2 (sch.10) 45°C MIN 0 MAX 90	Temperatura zadana załączenia pompy P2. Pompa P2 załącza się kiedy temperatura zmierzona czujnikiem T2 osiągnie nastawioną w tym parametrze wartość. Wyłącza się kiedy spadnie o 2°. Dotyczy schematu 10. Nastawa fabryczna: 45°C.
D. NASTAWY SERWISOWE 10. DELTA T3-T4 ZAŁĄCZENIA POMPY P2 10.0K MIN 0.0 MAX 30.0	Różnica T3-T4 załączenia pompy P2 Dotyczy schematu 4. Nastawa fabryczna: 10.0K
D. NASTAWY SERWISOWE 11. DELTA T3-T4 WYŁĄCZENIA POMPY P2 2.0K MIN 0.0 MAX 30.0	Różnica T3-T4 wyłączenia pompy P2 Dotyczy schematu 4. Nastawa fabryczna: 2.0K
D. NASTAWY SERWISOWE 12. TEMPERATURA KOTŁA MINIMUM DO ŁAD. ZAS. 40°C MIN 00 MAX 95	Minimalna temperatura kotła pozwalająca na ładowanie zasobnika CWU. Dotyczy schematu 8. Nastawa fabryczna: 40°C
D. NASTAWY SERWISOWE 13. TEMPERATURA ZASOB. MIN DO WSPOM. KOTŁA 40°C MIN 00 MAX 95	Minimalna temperatura zasobnika przy której można włączyć wspomaganie powrotu CO. Dotyczy schematu 9. Nastawa fabryczna: 40°C

Schemat 10

- Ładowanie zasobnika z kolektora słonecznego, schemat z dwoma czujnikami.
- Sterowanie pompą P2
- Zliczanie energii uzyskanej z dodatkowego źródła ciepła (np: kotła c.o.).
- Sterowanie pompą cyrkulacyjną.

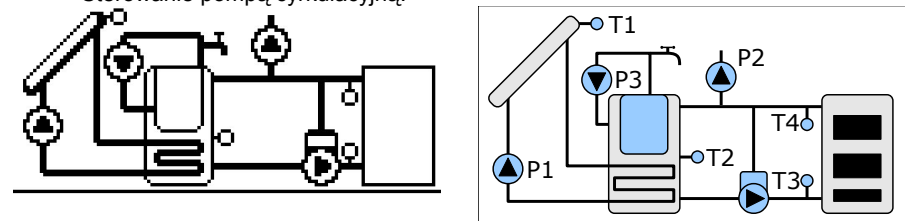

Ładowanie zasobnika

Ładowanie zasobnika jest opisane na stronie 18.

Sterowanie pompą P2

Pompa P2 załącza się kiedy temperatura zmierzona czujnikiem T2 osiągnie wartość nastawioną w parametrze D09. TEMPERATURA ZAŁĄCZ POMPY P2 (sch.10). Wyłącza się kiedy spadnie o 2K poniżej tej wartości. Podczas działania funkcji ANTY-LEGIONELLA praca pompy P2 jest zablokowana.

Dodatkowy ciepłomierz

Licznik energii uzyskanej z dodatkowego źródła ciepła bazuje na pomiarze temperatur T3 i T4 oraz sygnalizacji pracy pompy LADOMATU. Do poprawnego działania niezbędne jest ustawienie nominalnego przepływu wytwarzanego przez pompę LADOMATU. Ustawia się go w parametrze D.22. NOMINALNY PRZEPŁYW LADOMATU (wyd. pompy).

Zmierzona moc kotła jest wyświetlana na głównym ekranie poniżej zmierzonej mocy kolektora.

Licznik energii E.KOTŁA można odczytać na ekranie INFORMACJE.

Cyrkulacja CWU

Działanie cyrkulacji CWU jest opisane na stronie 18.

Schemat 9

- Ładowanie zasobnika z kolektora słonecznego, schemat z trzema czujnikami.
- Sterowanie wspomaganie powrotu w układzie ogrzewania.
- Sterowanie pompą cyrkulacyjną.

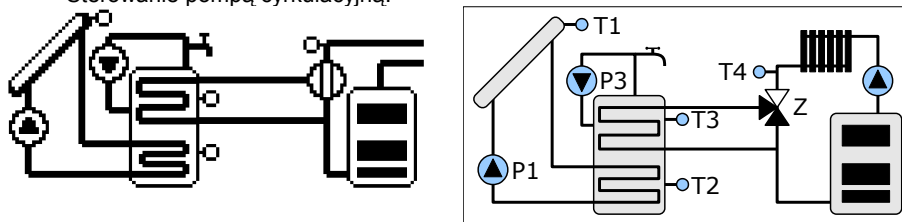

Ładowanie zasobnika

Ładowanie zasobnika jest opisane na stronie 19.

Wspomaganie CO

Wspomaganie CO polega na wstępnym podgrzaniu powrotu z instalacji centralnego ogrzewania. Jest to realizowane za pomocą zaworu przełączającego.

Parametr D.13 TEMPERATURA ZASOB. MIN DO WSPOM. KOTŁA zabezpiecza zasobnik przed nadmiernym wychłodzeniem zasobnika CWU. Jeżeli temperatura zasobnika (T3) spadnie poniżej ustawionej wartości to wspomaganie zostaje wyłączone. Histereza dla parametru D.13 wynosi 3K.

Wspomaganie powrotu uzależnione jest od różnicy temperatur pomiędzy zasobnikiem a powrotem z instalacji CO (T3-T4).

Załączenie wspomaganie CO następuje kiedy różnica T3-T4 jest większa niż 5K.

Wyłączenie wspomaganie CO następuje kiedy różnica T3-T4 spadnie do 1K.

Cyrkulacja CWU

Działanie cyrkulacji CWU jest opisane na stronie 18.

D. NASTAWY SERWISOWE 14.CZAS TRWANIA ODLADZANIA 120s MIN 0 MAX 600	Czas pracy pompy kolektora po uruchomieniu funkcji odladzenia kolektora. Nastawa fabryczna: 120s
D. NASTAWY SERWISOWE 15.KOLEKTOR MEANDROWY (okresowe załączenia) FUNKCJA WYŁĄCZONA! 0s MIN 0 MAX 195	Funkcja kolektora meandrowego. Regulator analizując zmiany temperatury kolektora powoduje okresowe załączanie pompy solarnej na czas ustawiony w parametrze FKM. Dzięki temu może zmierzyć chwilową temperaturę kolektora i szybciej uruchomić ogrzewanie zasobnika lub funkcję ochrony kolektora przed przegrzaniem. Nastawa fabryczna: 0s = funkcja wyłączona.
D. NASTAWY SERWISOWE 16.FUNKCJA ANTY-FROST FUNKCJA WYŁĄCZONA! 10.0°C MIN -35.0 MAX 10.0	Funkcja ochrony kolektora przed zamarzaniem. W parametrze określa się temperaturę kolektora poniżej której załączy się pompa solarna w celu zabezpieczenia płynu solarnego przed zamarznięciem lub zagęszczeniem. Jeżeli temperatura zasobnika spadnie poniżej 4°C to regulator wyłączy funkcję ochrony kolektora przed zamarzaniem. Ustawiając wartość 10.0°C wyłącza się tą funkcję. Nastawa fabryczna: 10°C = funkcja wyłączona
D. NASTAWY SERWISOWE 17.FUNKCJA ANTY-LEGIONELLA FUNKCJA WYŁĄCZONA! 0°C MIN 0 MAX 80	Funkcja ANTY-LEGIONELLA polega na okresowej sterylizacji zasobnika. W parametrze określa się temperaturę zadaną zasobnika podczas działania funkcji. Sterylizacja rozpoczyna się co tydzień w każdy poniedziałek o godzinie 11:00. Kończy się kiedy temperatura zasobnika osiągnie ustaloną w tym parametrze wartość. Nastawa fabryczna: 0°C = funkcja wyłączona
D. NASTAWY SERWISOWE 18.TYP CIEPŁOMIERZA 1 MIN 1 MAX 4	TYP CIEPŁOMIERZA 1 – licznik podstawowy, 2 – licznik precyzyjny – wymaga zastosowania czujnika T4 umieszczonego na powrocie z węzownicy zasobnika solarnego. Działa w schematach 1..4. 3 – licznik podstawowy z podłączonym do zacisków 9,10 nadajnikiem impulsów przepływomierza. Działa w schematach 1..9. 4 – licznik precyzyjny (z czujnikiem T4) z podłączonym do zacisków 9,10 nadajnikiem impulsów przepływomierza. Działa w schematach 1..9. Nastawa fabryczna: 1

D. NASTAWY SERWISOWE 19. TYP PŁYNU SOLARNEGO 1 MIN 0 MAX 22	TYP PŁYNU SOLARNEGO	
	0	Woda
	1	ERGOLID EKO -15°C
	2	ERGOLID EKO -20°C
	3	ERGOLID EKO -25°C
	4	ERGOLID EKO -35°C
	5	Transtherm N -15°C
	6	Transtherm N -20°C
	7	Transtherm N -25°C
	8	Transtherm N -35°C
	9	Transtherm EKO -15°C
	10	Transtherm EKO -20°C
11	Transtherm EKO -25°C	
	12	Transtherm EKO -35°C
	13	Termsol EKO koncentrat
	14	Termsol EKO -15°C
	15	Termsol EKO -20°C
	16	Termsol EKO -25°C
	17	Termsol EKO -35°C
	18	Termsol EKO-PRO -35°C
	19	Immericol [BORIGHICOL PG -35°C]
	20	Immericol Alu [BORIGHICOL PG -30°C ALU]
	21	e'SOL – 29 st. C
	22	LAJT SOL – 29 st. C
	Nastawa fabryczna: 1	
D. NASTAWY SERWISOWE 20. NOMINALNY PRZEPŁYW (wydajność pompy) 8.0 l/min MIN 0.0 MAX 50.0	NOMINALNY PRZEPŁYW – wydajność pompy solarnej. Wartość odczytana na przepływomierzu (rotametrze) grupy solarnej kiedy pompa pracuje z maksymalnymi obrotami. Nastawa fabryczna: 8.0 l/min	
	D. NASTAWY SERWISOWE 21. PRZEPŁYWOMIERZ (litry/impuls) 1.0 MIN 0.0 MAX 50.0	
D. NASTAWY SERWISOWE 22. NOMINALNY PRZEPŁYW LADOMANU LADOMATU (wyd. pompy) 8.0 l/min MIN 0.0 MAX 50.0		NOMINALNY PRZEPŁYW LADOMANU Dotyczy tylko schematu 10. Wartość służy do obliczania energii uzyskanej z kotła. Należy wpisać rzeczywisty przepływ przez kocioł. Nastawa fabryczna 8.0 l/min.
D. NASTAWY SERWISOWE 23. KOREKTA CZUJNIKA T1 0.0K MIN -10.0 MAX 10.0	Korekta wskazań czujnika T1 Nastawa fabryczna: 0.0K	
	D. NASTAWY SERWISOWE 24. KOREKTA CZUJNIKA T2 0.0K MIN -10.0 MAX 10.0	
Korekta wskazań czujnika T2 Nastawa fabryczna: 0.0K		

Schemat 8

- Ładowanie zasobnika z kolektora słonecznego, schemat z trzema czujnikami.
- Ładowanie zasobnika solarne z dodatkowego źródła ciepła na zasadzie różnicy temperatur.
- Sterowanie pompą cyrkulacyjną.

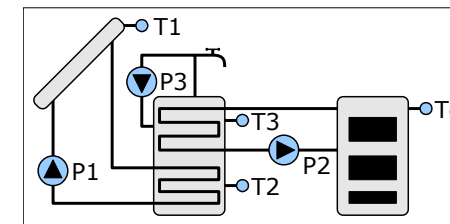
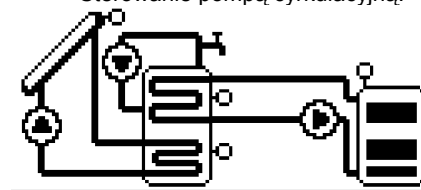

Ładowanie zasobnika

Ładowanie zasobnika jest opisane na stronie 19.

Ogrzewanie zasobnika z kotła CO

Parametr D.12 TEMPERATURA KOTŁA MINIMUM DO ŁAD. ZAS. określa minimalną temperaturę kotła przy której można rozpocząć ogrzewanie zasobnika. Histeresa dla temperatury minimalnej kotła wynosi 3K.

Ogrzewanie zasobnika z kotła CO jest uzależnione od różnicy temperatur pomiędzy kotłem CO a zasobnikiem. T4-T3.

Pompa P2 załącza się kiedy różnica temperatur T4-T3 jest większa niż 5K.

Pompa P2 wyłącza się kiedy różnica temperatur T4-T3 jest spadnie do 1K.

Ładowanie zasobnika z kotła CO jest wyłączone w trybie urlopowym.

Schładzanie kotłem

Uaktywnia się w parametrze B.06 SCHŁADZANIE KOTŁEM.

Funkcja załącza pompę P2 jeżeli temperatura zasobnika (T3) przekracza nastawioną o 5K i temperatura kotła (T4) jest niższa niż temperatura zasobnika (T3). Zasobnik jest schładzany do 3K poniżej temperatury nastawionej.

Cyrkulacja CWU

Działanie cyrkulacji CWU jest opisane na stronie 18.

Schemat 7

- Ładowanie dwóch zasobników z kolektora słonecznego w układzie z dwoma pompami solarnymi.
- Sterowanie pompą cyrkulacyjną.

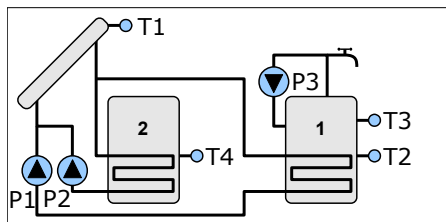
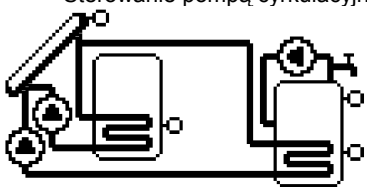

Ładowanie zasobników

Najpierw ładowany jest zasobnik podstawowy (1). Zasobnik dodatkowy (2) może być ładowany dopiero wtedy, kiedy temperatura zasobnika podstawowego osiągnie wartość ustawioną w parametrze B.01 TEMPERATURA ZADANA ZASOBNIKA CWU. Zasobnik dodatkowy ładowany jest do temperatury ustawionej w parametrze B.01 TEMPERATURA ZADANA ZASOBNIKA CWU.

Ładowanie zasobników uzależnione jest od różnicy temperatur pomiędzy kolektorem a aktualnie ładowanym zasobnikiem.

Parametr D.02 DELTA KOL-ZAS ZAŁĄCZENIA POMPY P1 określa różnicę temperatury pomiędzy kolektorem a zasobnikiem do załączenia pompy kolektora.

Parametr D.03 DELTA KOL-ZAS WYŁĄCZENIA POMPY P1 określa różnicę temperatury pomiędzy kolektorem a zasobnikiem do wyłączenia pompy kolektora.

Podczas ładowania zasobnika podstawowego sterownik może modulować wydajność pompy kolektora dla optymalnego wykorzystania energii słonecznej. Minimalne obroty pompy P1 ustawi się w parametrze D.01 OBROTY MINIMALNE POMPY P1. Ustawiając wartość 100% uzyskuje się pracę bez modulacji wydajności.

Wydajność pompy ładującej zasobnik dodatkowy nie jest modulowana.

Cyrkulacja CWU

Działanie cyrkulacji CWU jest opisane na stronie 18.

D. NASTAWY SERWISOWE 25.ADRÉS W SIECI RS485	Adres regulatora w sieci monitoringu. Nastawa fabryczna: 10
10	
MIN 0 MAX 99	
D. NASTAWY SERWISOWE 26.SZYBKOSC W SIECI RS485	Szybkość transmisji. Nastawa fabryczna: 1200
2400	
MIN 1200 MAX 9600	
D. NASTAWY SERWISOWE 27.PRZYWRÓCIĆ NASTAWY FABRYCZNE	Przywracanie nastaw serwisowych. Działa po ustawieniu kodu 70.
NIE	
	Wybór schematu pracy regulatora. Nastawa fabryczna: 1
D28. SCHEMAT	

Grupa E. Praca ręczna

E. PRACA RĘCZNA	
POMPA KOLEKTORA 0%	Za pomocą klawiszy i należy podświetlić
PRZEKAŹNIK P2 0	wybraną opcję a następnie nacisnąć klawisz
PRZEKAŹNIK P3 0	aby zatwierdzić zmianę. W przypadku pompy kolektora liczba zacznie migać
	sygnalizując, że za pomocą klawiszy i można
	zmieniać wydajność pompy. Zapalona kontrolka symbolizują pracę przekaźnika.

Praca ręczna jest automatycznie wyłączana kiedy użytkownik przez 4 minuty nie naciśnie żadnego klawisza.

Grupa F. Język

F. JEZYK	
√ POLSKI	Za pomocą klawiszy i należy podświetlić
	wybraną opcję a następnie nacisnąć klawisz
	aby zatwierdzić zmianę.

Schematy pracy

Schemat 1

- Ładowanie zasobnika z kolektora słonecznego schemat z dwoma czujnikami.
- Sterowanie pompą cyrkulacyjną.

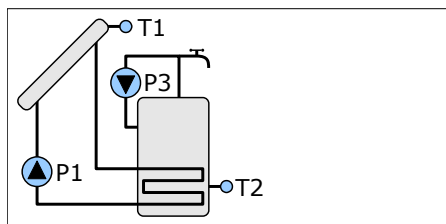
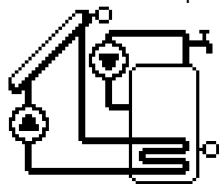

Ładowanie zasobnika

Pompa kolektora (P1) może pracować w godzinach ustawionych w parametrze C.02 PRACA KOLEKTORA. Poza tymi godzinami praca pompy kolektora jest zablokowana.

Zasobnik jest ładowany dopóki temperatura T2 nie osiągnie temperatury zadanej ustawionej w parametrze B.01 TEMPERATURA ZADANA ZASOBNIKA CWU. Histereza dla temperatury zadanej wynosi 2K.

Ładowanie zasobnika uzależnione jest od różnicy temperatur pomiędzy kolektorem a zasobnikiem (T1-T2).

Parametr D.02 DELTA KOL-ZAS ZAŁĄCZENIA POMPY P1 określa różnicę temperatury pomiędzy kolektorem a zasobnikiem do załączenia pompy kolektora.

Parametr D.03 DELTA KOL-ZAS WYŁĄCZENIA POMPY P1 określa różnicę temperatury pomiędzy kolektorem a zasobnikiem do wyłączenia pompy kolektora.

Podczas ładowania zasobnika sterownik może modulować wydajność pompy kolektora dla optymalnego wykorzystania energii słonecznej.

Cyrkulacja CWU

Pompa cyrkulacyjna CWU (P3) pracuje według zegara i stref ustawionych w parametrze C.04 PRACA CYRKULACJI.

Schemat 6

- Ładowanie dwóch zasobników z kolektora słonecznego.
- Przełączanie zasobników za pomocą zaworu.
- Sterowanie pompą cyrkulacyjną.

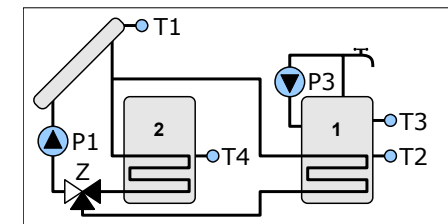
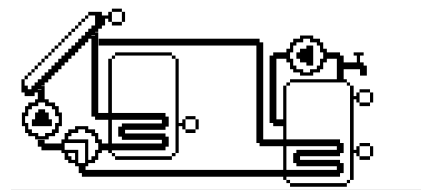

Ładowanie zasobników

Najpierw ładowany jest zasobnik podstawowy (1). Zasobnik dodatkowy (2) może być ładowany dopiero wtedy, kiedy temperatura zasobnika podstawowego osiągnie wartość ustawioną w parametrze B.01 TEMPERATURA ZADANA ZASOBNIKA CWU. Sterownik przełącza wtedy zawór rozdzielający Z. Zasobnik dodatkowy ładowany jest do temperatury ustawionej w parametrze B.01 TEMPERATURA ZADANA ZASOBNIKA CWU.

Ładowanie zasobników uzależnione jest od różnicy temperatur pomiędzy kolektorem a aktualnie ładowanym zasobnikiem.

Parametr D.02 DELTA KOL-ZAS ZAŁĄCZENIA POMPY P1 określa różnicę temperatury pomiędzy kolektorem a zasobnikiem do załączenia pompy kolektora.

Parametr D.03 DELTA KOL-ZAS WYŁĄCZENIA POMPY P1 określa różnicę temperatury pomiędzy kolektorem a zasobnikiem do wyłączenia pompy kolektora.

Podczas ładowania zasobnika sterownik może modulować wydajność pompy kolektora dla optymalnego wykorzystania energii słonecznej. Minimalne obroty pompy P1 ustawia się w parametrze D.01 OBROTY MINIMALNE POMPY P1. Ustawiając wartość 100% uzyskuje się pracę bez modulacji wydajności.

Cyrkulacja CWU

Działanie cyrkulacji CWU jest opisane na stronie 18.

Schemat 5

- Ładowanie zasobnika z kolektora słonecznego schemat z trzema czujnikami.
- Sterowanie pompą cyrkulacyjną.
- Przepompowywanie ciepła do drugiego zbiornika (na zasadzie różnicy temperatur).

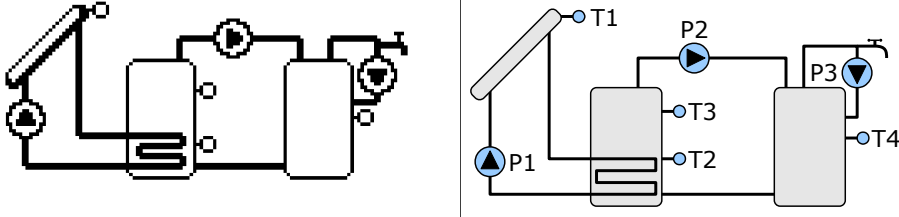

Ładowanie zasobnika

Ładowanie zasobnika jest opisane na stronie 19.

Przepompowywanie

Przepompowywanie ciepła jest uzależnione od różnicy temperatur T3-T4 i temperatury T4.

Temperaturę zadaną drugiego zasobnika określa parametr B.02 TEMPERATURA ZADANA ZASOBNIKA 2 CWU. Histereza dla temperatury zadanej wynosi 2K.

Parametr D.10 DELTA T3-T4 ZAŁĄCZENIA POMPY P2 określa deltę T3-T4 załączenia pompy P2.

Parametr D.11 DELTA T3-T4 WYŁĄCZENIA POMPY P2 określa deltę T3-T4 wyłączenia pompy P2.

Tryb urlopowy nie wpływa na działanie przepompowywania.

Cyrkulacja CWU

Działanie cyrkulacji CWU jest opisane na stronie 18.

Schemat 2

- Ładowanie zasobnika z kolektora słonecznego schemat z trzema czujnikami.
- Sterowanie pompą cyrkulacyjną.

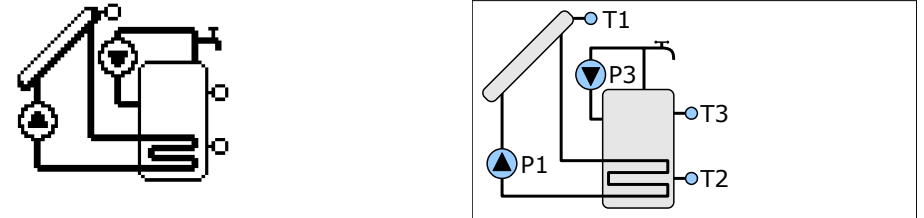

Ładowanie zasobnika

Pompa kolektora (P1) może pracować w godzinach ustawionych w parametrze C.02 PRACA KOLEKTORA. Poza tymi godzinami praca pompy kolektora jest zablokowana.

Zasobnik jest ładowany dopóki temperatura T2 lub T3 nie osiągnie temperatury zadanej ustawionej w parametrze B.01 TEMPERATURA ZADANA ZASOBNIKA CWU. Histereza dla temperatury zadanej wynosi 2K.

Ładowanie zasobnika uzależnione jest od różnicy temperatur pomiędzy kolektorem a zasobnikiem (T1-T2).

Parametr D.02 DELTA KOL-ZAS ZAŁĄCZENIA POMPY P1 określa różnicę temperatury pomiędzy kolektorem a zasobnikiem do załączenia pompy kolektora.

Parametr D.03 DELTA KOL-ZAS WYŁĄCZENIA POMPY P1 określa różnicę temperatury pomiędzy kolektorem a zasobnikiem do wyłączenia pompy kolektora.

Podczas ładowania zasobnika sterownik może modulować wydajność pompy kolektora dla optymalnego wykorzystania energii słonecznej.

Minimalne obroty pompy P1 ustawią się w parametrze D.01 OBROTNY MINIMALNE POMPY P1. Ustawiając wartość 100% uzyskuje się pracę bez modulacji wydajności.

Cyrkulacja CWU

Działanie cyrkulacji CWU jest opisane na stronie 18.

Schemat 3

- Ładowanie zasobnika z kolektora słonecznego schemat z trzema czujnikami.
- Sterowanie pompą cyrkulacyjną.
- Dogrzewanie zasobnika grzałką.

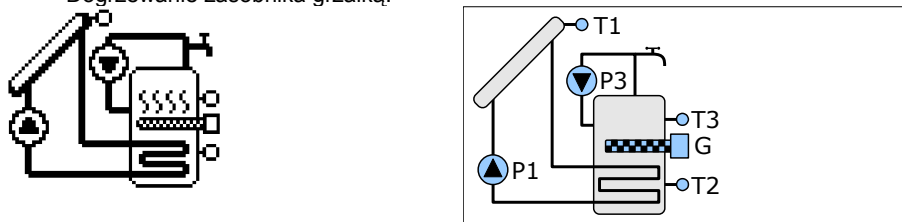

Ładowanie zasobnika

Ładowanie zasobnika jest opisane na stronie 19.

Praca grzałki

Grzałka może dogrzewać zasobnik w godzinach ustawionych w parametrze C.03 PRACA GRZAŁKI. Poza ustawionymi godzinami jej praca jest zablokowana.

Grzałka pracuje do temperatury ustawionej w parametrze B.02. TEMPERATURA ZADANA GRZAŁKI. Histereza wynosi 2K.

Parametr B.03 BLOKADA GRZAŁKI PRZY PRACY KOLEKT. umożliwia zablokowanie pracy grzałki kiedy działa pompa kolektora.

W trybie urlopowym praca grzałki jest zablokowana.

Cyrkulacja CWU

Działanie cyrkulacji CWU jest opisane na stronie 18.

Schemat 4

- Ładowanie zasobnika z kolektora słonecznego schemat z trzema czujnikami.
- Sterowanie pompą cyrkulacyjną.
- Sterowanie zrzutem nadmiaru ciepła z zasobnika.

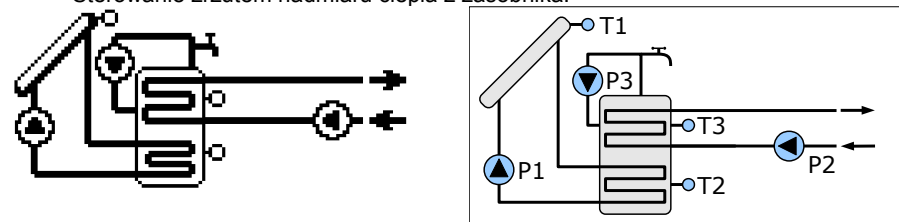

Ładowanie zasobnika

Ładowanie zasobnika jest opisane na stronie 19.

Zrzut ciepła

Temperaturę załączenia zrzutu ciepła określa parametr D.08 T3 URUCHOMIENIA ZRZUTU CIEPŁA. Histereza wynosi 2K.

Tryb urlopowy nie wpływa na pracę zrzutu ciepła.

Cyrkulacja CWU

Działanie cyrkulacji CWU jest opisane na stronie 18.